

# ***SCHIESSPLAN***

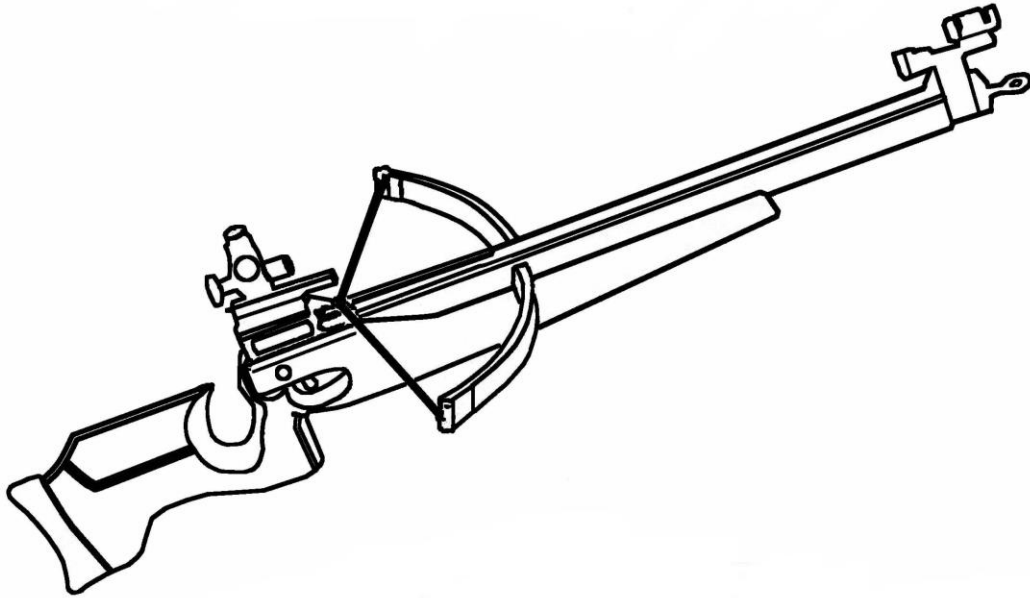

## ***JUBILÄUMSSCHIESSEN 50 JAHRE***

14. & 15. Juni 2024  
22. & 23. Juni 2024

**ASV**

**Egg**

<http://www.asv-egg.ch>

**Du willst schiessen?**

Dann kümmern wir  
uns um Deine  
Buchhaltung!

Sie lieben Ihren aufgeräumten Schreibtisch? Wir auch!



# Schiessplan zum Jubiläumsschiessen 50 Jahre ASV Egg

Liebe Armbrustschützen

Nach 50 Jahren ist es endlich so weit, wir laden Euch herzlich ein, an unserem Jubiläumsschiessen beim ASV-Egg teilzunehmen. Mit grosser Freude organisieren wir wieder ein ganz besonderes Schützenfest. Als Naturalgabe gibt es den beliebten „Chäs us dä Region“ zu gewinnen. Eine attraktive Gestaltung der Auszahlungen macht das Schützenfest für alle Schützen interessant. Beim Jubiläumsschich geht sicher niemand mit leeren Händen nach Hause.

Unser Schützenhaus ist von allen Regionen her gut erreichbar und bietet optimale Schiessbedingungen.

Bitte meldet Euch bis am 12. Mai 2024 an, die Schiessdaten sind:

14. & 15. Juni sowie 22. & 23. Juni 2024. Der Reservetag ist der 21. Juni 2024.

Im beiliegenden Schiessplan sind alle Daten und Kontaktadressen ersichtlich.

Wir freuen uns auf Euren Besuch.

ASV-Egg

Der Präsident

Heinz Müller

Weitere Infos auf unserer Web-Seite: <http://www.asv-egg.ch>

**winzeler**  
GmbH

Winzeler GmbH  
Brunnwiesenstrasse 56  
CH-8049 Zürich

Tel. 044 341 74 16  
Fax 044 341 75 85  
winzeler.crossbow@bluewin.ch  
www.winzeler.ch



**innovativ  
kompetent  
zuverlässig**



# Fugen Company AG

## **Für ein perfektes Zuhause**

Wir kümmern uns um Ihre Fugenabdichtungen  
und Plattenarbeiten.

Fugen Company AG | Poststrasse 13 | 6300 Zug  
+41 52 343 32 32 | [info@fugencompany.ch](mailto:info@fugencompany.ch) | [www.fugencompany.ch](http://www.fugencompany.ch)

## Organisationskomitee

Präsident	Heinz Müller Tödihof 6 8712 Stäfa	Tel. 079 / 544 64 41
Schiesskomitee	Pascal Uebersax Zelglistrasse 22 8634 Hombrechtikon	Tel. 055 / 264 24 85
Rangeur Anmeldung	Pascal Uebersax Zelglistrasse 22 8634 Hombrechtikon	Tel: 055 / 264 24 85 H: 079 / 338 65 02 E-Mail: <a href="mailto:asv-egg@bluewin.ch">asv-egg@bluewin.ch</a>
Rechnungsbüro Finanzen	Barbara Glück Brunnenwiese 38 8132 Egg ZH	Tel: 076 / 683 14 00
Sekretariat	Luis Schärer Schlottenbüelstrasse 4 8625 Gossau ZH	Tel: 079 / 886 80 37
Wirtschaft	Leo Angehrn Eisweiherstrasse 5 8340 Hinwil	Tel: 079 / 370 82 13
Material und Bauten	Heinz Müller Leo Angehrn	





# BÜHRER

Verkauf | Service | Reparaturen | Abänderungen

Bührer erbringt den Service und Dienstleistungen rund um Ihren Traktor. Wir führen Komplett- oder Teilrevisionen durch und bringen somit jedes Fahrzeug (**auch Fremdtraktoren**) wieder in Schuss.

- **Vorder- und Hinterachsrevisionen**
- **Hydraulische Anhängerbremse**
- **Hydraulische Lenkung**
- **Kupplung und Bremsen**
- **Anhängevorrichtung**
- **und vieles mehr...**



Für weitere Informationen können Sie gerne unsere

Webseite besuchen unter: [www.buehrertraktoren.ch](http://www.buehrertraktoren.ch)

**Bührer Traktorenfabrik AG | Fabrikstrasse 6 | 8340 Hinwil**  
Tel. 044 938 98 00 | [info@buehrertraktoren.ch](mailto:info@buehrertraktoren.ch) | [www.buehrertraktoren.ch](http://www.buehrertraktoren.ch)

## Allgemeine Info

Grundlagen	<ul style="list-style-type: none"><li>• Schiess- und Festreglement EASV für das 30m Armbrustschiessen, Stand 01.01.2023</li><li>• Disziplinarreglement EASV</li><li>• Kranzkartenreglement EASV</li><li>• USS Merkblatt über die Versicherung der Schützen</li></ul>	
Festadresse	Armbrustschiessanlage Egg Rohr 1 8133 Esslingen	Handy: 079 / 338 65 02
Rangeur Anmeldung	Pascal Uebersax Zelglistrasse 22 8634 Hombrechtikon	Tel. P: 055 / 264 24 85 Handy: 079 / 338 65 02 E-Mail: <a href="mailto:asv-egg@bluewin.ch">asv-egg@bluewin.ch</a>
Anmeldeschluss	<b>12. Mai 2024</b>	
Bankverbindung	Raiffeisenbank rechter Zürichsee 8708 Männedorf CH27 8080 8009 8515 2710 1	
Die Zufahrt ist signalisiert	<b>Bitte beachten Sie die Situationsskizze im Schiessplan!</b>	

## Allgemeine Bestimmungen

Scheibenzahl	12
Festkategorie	3 (gem. EASV S+F Reglement Art. 13.4)

### Schiesstage und Schiesszeiten

Freitag	14. Juni		14:00 - 20:00 Uhr
Samstag	15. Juni	8:00 - 12:00 Uhr	13:00 - 18:00 Uhr
Freitag	21. Juni	Reservetag	16:00 - 20:00 Uhr
Samstag	22. Juni	8:00 - 12:00 Uhr	13:00 - 18:00 Uhr
Sonntag	23. Juni	8:00 - 12:00 Uhr	

Das Schiesskomitee behält sich allfällige Änderungen der Schiesszeiten vor und verpflichtet sich, diese auf geeignete Weise zu veröffentlichen. Gravierende Änderungen erfolgen nur im Einverständnis mit dem Kantonschützenmeister ZKAV.

### Anmeldungen

Die Vereine werden gebeten, sich frühzeitig mit dem beiliegenden Formular anzumelden, damit eine optimale Scheibenzuteilung gewährleistet werden kann. Pro Schütze / Schützin ist zu vermerken, ob «aufgelegt» oder «frei» geschossen wird.

Die Anmeldungen werden nur weiterbehandelt, wenn gleichzeitig der Gruppendoppel auf unser Konto CH27 8080 8009 8515 2710 1 bei der Raiffeisenbank rechter Zürichsee in Männedorf, einbezahlt wird.

Der Anmeldung sind die Kontodaten (oder ein Einzahlungsschein) des Vereins für die Auszahlungen beizulegen - oder am Jubiläumsschiessen im Schiessbüro abzugeben.

Für vorangemeldete Schützen besteht die Möglichkeit einer Abmeldung ohne Berechnung im Sektionswettkampf bis spätestens Sonntag, 23. Juni 2024 11:00 Uhr. Nachher wird der betreffenden Sektion eine Null eingetragen.

Das Standblatt inkl. Übungskehr muss in diesem Falle bezahlt werden, sofern es nicht für eine Mutation derselben Sektion weiterverwendet werden konnte. Mutationen bedingen eine schriftliche Ersatzanzeige.

Einzelschützen haben auf dem Anmeldeformular ihre genaue Adresse (mit Bank- oder Postkonto-Nr.) aufzuführen.

Es werden keine Standblätter versandt.

**Mutationsschluss**                      Sonntag, 23. Juni 2024, 11:00 Uhr

**Stichschluss**                              Sonntag, 23. Juni 2024, 12:00 Uhr für alle Stiche

**Absenden**                                 Es findet kein Absenden statt.

## **Rangeure**

Die Rangeure werden in der Reihenfolge der eingehenden Anmeldungen behandelt und zugeteilt. Die Benützung des Rangeurs ist für alle Schützen obligatorisch. Die Anzahl der Rangeure wird nach der Schusszahl der gelösten Stiche bestimmt. 1 - 10 Schuss = 1 Rangeur zu 15 Minuten. Der Schütze / die Schützin hat sich bis spätestens 5 Minuten vor der durch den Rangeur bestimmten Zeit bei der betreffenden Scheibe einzufinden. Die Rangeur Bestätigungen werden ab dem 21. Mai 2024 verschickt.

**Waffenkontrolle / Waffendefekte**                      Gemäss S+F Reglement des EASV.

## **Warner / Auswertung**

Das Oberlandschiessen wird ohne Warner gem. EASV S+F Regl. Art. 7 durchgeführt. Mit dem Standblatt werden dem Schützen sämtliche Scheibenbilder der gelösten Stiche abgegeben. Die Scheibenbilder sind mit Stichbezeichnung, Schusszahl pro Scheibe und Schützennummer versehen. Die Auswertung findet im Büro gem. EASV S+F Regl. Art. 9 statt. Das Standblatt muss durch die Standaufsicht unterzeichnet werden. Standblatt und Scheibenbilder werden zusammen ans Schiessbüro weitergeleitet. Die Schusswertung erfolgt im Schiessbüro. Das Standblatt wird beim Abholen der Auszeichnung durch den Schützen unterschrieben.

## **Schiessregeln**

Massgebend ist das Schiess- und Festreglement des EASV. Der Schütze hat die alleinige Verantwortung über die Schusszahl jedes Stiches. Die Scheibentransporte werden pünktlich zum Stillstand gebracht. Keine Toleranzzeit. Fehlende Schüsse werden mit Null eingetragen.



## **Schiessstellung**

Gemäss Art. 6 des Schiessreglements EASV. Schützen / Schützinnen mit Stellungsausweis haben diesen unaufgefordert dem Standchef vor Schiessbeginn vorzuweisen. Die Teilnehmenden haben sich beim Lösen des Standblattes zu entscheiden, ob sie sämtliche Stiche «aufgelegt» oder «frei» schiessen. Aufgelegt Schiessende haben selbst für das Vorhandensein reglementkonformer Stützen besorgt zu sein. Das Spannen der Armbrust hat in jedem Fall durch den Schützen / die Schützin zu erfolgen.

## **Rangordnung**

Wo im Schiessplan nichts anderes bestimmt ist, wird die Rangordnung gemäss S+F Reglement EASV vorgenommen.

## **Auszeichnungen**

Gemäss S+F Reglement EASV 30m

## **Schusslehren**

STK geprüfte Lehren für alle Stiche mit 10er Scheibe EASV. Tschirky - Abstechapparat für Mouchenscheibe (10er EASV)

## **Versicherung**

Während der Dauer des Festes sind die Teilnehmenden und das Festpersonal bei der Unfallversicherung Schweizerischer Schützenvereine (USS) versichert. Sie verzichten ausdrücklich gegenüber dem Festveranstalter höhere, als von der USS garantierte Entschädigungen zu fordern.

Für Diebstähle jeglicher Art, lehnt der Veranstalter jede Haftung ab.

## **Unfallverhütung**

Gemäss USS «Merkblatt über die Versicherung der Schützen» Art. F10 Armbrustschiessen 30m:

Das Einsammeln verloren gegangener Pfeile ist nur statthaft, wenn der Schiessbetrieb in einer Zone von 6m beidseitig von der mit Störung betroffenen Scheibe eingestellt wird.

## **Altersklassen**

Jugendliche U17	Jahrgänge	2008 und jüngere
Junioren U21	Jahrgänge	2004 und Jüngere
Junioren U23	Jahrgänge	2002 und Jüngere
Elite (E)	Jahrgänge	2003 bis 1965
Veteranen (V)	Jahrgänge	1969 bis 1955
Ehrenveteranen (EV)	Jahrgänge	1954 und ältere

## **Medien**

Mit der Teilnahme am Wettkampf wird das gleichzeitige Einverständnis erteilt, dass Fotos und Ranglisten mit Angabe von Namen, Wohnort, Geburtsdatum und Verein im Zusammenhang mit dem Armbrustwettkampf vom Veranstalter oder anderen Medienvertretern erstellt und von diesem in der Presse und im Internet publiziert werden dürfen.

## **Differenzen**

Reklamationen über Resultate und Schiesstechnisches werden sofort auf dem Platz durch eine Kommission entschieden (Art. 10.12.5 S+F Regl. EASV 30m).

Reklamationen über Auszahlungen sind bis spätestens 10 Tage nach Erhalt der Absendliste an den Chef des Schiesskomitees zu richten.

## **Garderoben**

Es stehen keine getrennten Garderoben zur Verfügung.

## **Schlussbestimmungen**

Wo dieser Schiessplan nichts anderes bestimmt, gelten die Regelungen des Schiess- und Festreglements Armbrustschiessen EASV.

Mit der Teilnahme am Schützenfest anerkennt der Schütze / die Schützin diesen Schiessplan und die darin festgelegten Bestimmungen.

## **Genehmigung**

Dieser Schiessplan wurde genehmigt:

Für den ZKAV am 02.11.2023  
der Kantonschützenmeister

Für den ASV Egg am 27.10.2023  
Chef Schiesskomitee

Roland Bachofner

Pascal Uebersax



# ***Autohilfe - Carrosserie Landolt AG***





**Qualität – Innovation  
Made in Switzerland**

### **Stone Bow**

Das neue Sportgerät kann für 10m und oder 30m verwendet werden.  
Der Distanzwechsel wird mit dem Auswechseln des Bogens erreicht.  
Der Bogen ist samt Sehne und Schlitten als Kompakteinheit gebaut.

### **Kunststoffpfeile**

Kunststoffpfeile mit sehr guten Flugeigenschaften werden aus modernsten Materialien gefertigt. Die Kunststoffpfeile 10m/30m passen auf fast alle Pfeilbahnen.

### **Steinemann Engineering GmbH**

Roland Steinemann  
Kaspar Hinnen-Weg 3a  
8153 Rümlang  
+41 (0)44 817 04 14  
+41 (0)79 403 94 77

[roland.steinemann5@bluewin.ch](mailto:roland.steinemann5@bluewin.ch)

[www.stone-bow.ch](http://www.stone-bow.ch)



**Abplanalp AG**

**Malergeschäft**

Besuchen Sie uns im Internet  
<http://www.abplanalp.ch>

**Dipl. Malermeister**

8618 Oetwil am See  
Tel. 044 929 10 15  
Fax 044 929 29 41

*Mit uns treffen Sie immer  
ins Schwarze*

*Qualität seit 1966*

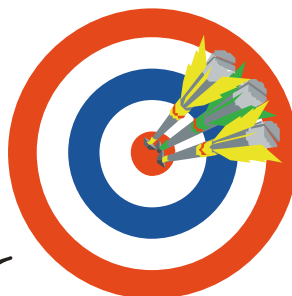

Mitglied SMGV

**Wenn Sie die  
Forchautostrasse  
A52 benützen,  
nehmen Sie bitte die  
Ausfahrt Nr. 7**

**Oetwil am See.**

Unser Standort für Navigationsgeräte  
Rohr 1, Esslingen  
47.28776°N, 8.73279°E





Von Gossau

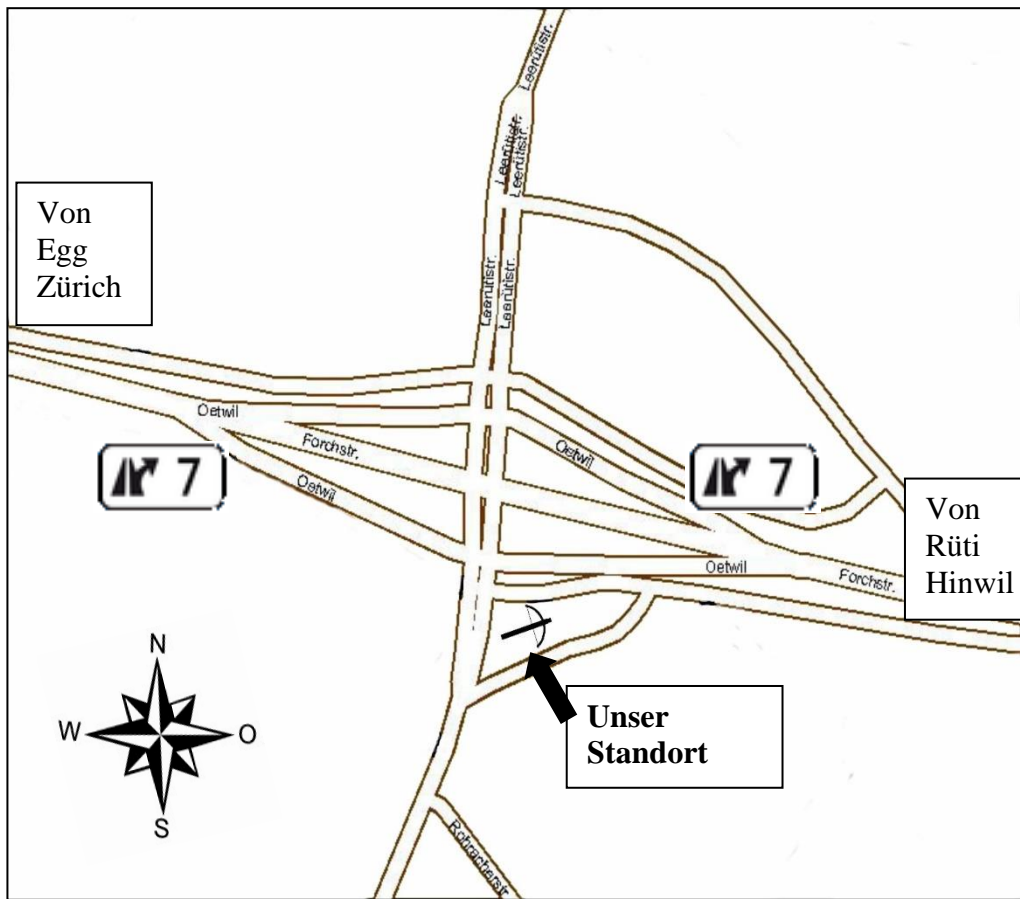

Von Oetwil



Gebrüder

**SCHENK**  
**Innenausbau GmbH**

Der Schreiner  
Ihr Macher



**Nicht Alltägliches ist unsere Stärke. Seit über 50 Jahren.**

Gebrüder Schenk GmbH  
Lochrütistrasse 4a  
8633 Wolfhausen

Telefon 055 243 46 43  
info@gebrueder-schenk.ch  
www.gebrueder-schenk.ch

# Schiessplan

## Standblatt

Jeder Schütze hat ein Standblatt zu lösen.

Mitglieder EASV	Fr. 8.-- inkl. Solidaritätsmarke und Verbands Abgabe
Nichtmitglieder	Fr. 28.-- inkl. Solidaritätsmarke und Verbands Abgabe
U17 und U21	Gratis

## Übungskehr

Doppel	Fr. 3.-- pro Passe
Schusszahl	6 pro Passe
U17 und U21	Gratis

Anzahl Passen                   unbeschränkt  
Passen können beliebig unterbrochen werden.

Trefferfeld                    10er Scheibe EASV

## Sektionswettkampf

Sektionsdoppel	Keiner
Einzel	Fr. 8.--
U17 und U21	Fr. 4.--
Schusszahl	6 (2/Scheibe)
Trefferfeld	10er Scheibe EASV

Auszeichnung  
50 - 60 Punkte                   Kranzkarte oder Naturalgabe für Elite (E) frei, aufgelegt alle Kategorien

49 - 60 Punkte                   Kranzkarte oder Naturalgabe für U21 & Veteranen (V) frei

48 - 60 Punkte                   Kranzkarte oder Naturalgabe für U17 & Ehrenveteranen (EV) frei

Sektionsauszeichnung       Keine

Auszahlung                    70% der Doppelgelder, abzüglich der in diesem Stich abgegebenen Einzelauszeichnungen und Scheibenkartons, werden dem Auszahlungs - Stich zugewiesen.

Besondere Bestimmungen    Nimmt eine Sektion am Sektionswettkampf teil, sind sämtliche Schützen / Schützinnen dieser Sektion verpflichtet, den Sektionsstich zu schiessen.  
Der Schütze / die Schützin darf den Sektionswettkampf nur mit der Stammsektion bestreiten.  
Einzel-Schützen / Einzel-Schützinnen sind zugelassen.

Sektionsresultat              Berechnung gemäss Schiess- und Festreglement EASV

# scherrermechanik AG

Maschinen & Armbrustbau  
Arbonerstrasse 10 CH-8580 Amriswil



## Neu im Sortiment: Brillenvorsatz für Diopter

### Eigenschaften:

- Brillenglas ist immer zentriert
- Bruchsicheres Material
- Glas kann ohne Werkzeug gewechselt werden
- Sehr geringes Gewicht

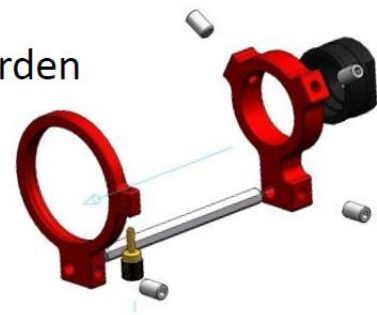

Tel. 071 642 45 44/45    konrad@scherrer-mechanik.com  
Fax 071 642 45 46        www.scherrer-mechanik.com



**Rössli**  
zur Vogtei

## Für gesellige Momente

RESTAURANT RÖSSLI  
ZUR VOGTEI

Montag bis Freitag 8–24 Uhr  
Samstag 11–24 Uhr  
Sonntag 11–23 Uhr

[www.vogtei.ch](http://www.vogtei.ch)



*Leichte bis herzhaft Schweizer Küche, frisch,  
saisonal und mit viel Liebe angerichtet, für Gross  
und Klein, über Mittag und am Abend.*

**Restaurant Rössli zur Vogtei**

Schulhausstrasse 49 · 8704 Herrliberg · +41 44 915 23 88 · [www.vogtei.ch](http://www.vogtei.ch)

## Gruppenwettkampf

Gruppendoppel	Fr. 15.--
Einzeldoppel	Fr. 8.--
U17 und U21	Fr. 4.--
Schusszahl	6 (2/Scheibe)
Trefferfeld	10er Scheibe EASV
Schützen pro Gruppe	5, kein Streichresultat
Auszeichnung pro Gruppe	10 Gruppenpreise werden den Gewinnern zugestellt 1. Rang 5x 12.- Fr. Kranzkarte = 60.- Fr. 2. Rang 5x 10.- Fr. Kranzkarte = 50.- Fr. 3. bis 10. Rang je 5x 8.- Fr Kranzkarte = 40.- Fr.
Einzelauszeichnung 50 - 60 Punkte	Kranzkarte oder Naturalgabe für Elite (E) frei, aufgelegt alle Kategorien
49 - 60 Punkte	Kranzkarte oder Naturalgabe für U21 & Veteranen (V) frei
48 - 60 Punkte	Kranzkarte oder Naturalgabe für U17 & Ehrenveteranen (EV) frei
Auszahlung	70% aller Doppelgelder aus dem Gruppenwettkampf, abzüglich der in diesem Stich abgegebenen Auszeichnungen und Gruppenpreise (5-facher Wert der einfachen Kranzkarte) und Scheibenkartons an Einzelschützen mit Resultaten von 55 bis 60 Punkten gemäss Multiplikatorentabelle.
Mutationen	vor Festbeginn gestattet. Nach Festbeginn können angemeldete Gruppenschützen, die an der Teilnahme verhindert sind, nur durch Schützen ersetzt werden, die in keiner Gruppe angemeldet sind und die den Gruppenstich noch nicht geschossen haben.
Besondere Bestimmungen	Der Schütze / die Schützin darf den Mannschaftswettkampf nur mit der Stammsektion bestreiten. Einzel-Schützen / Einzel-Schützinnen ohne Mannschaftszuteilung sind zugelassen.





# alpenbad

*Aussicht auf Entspannung*

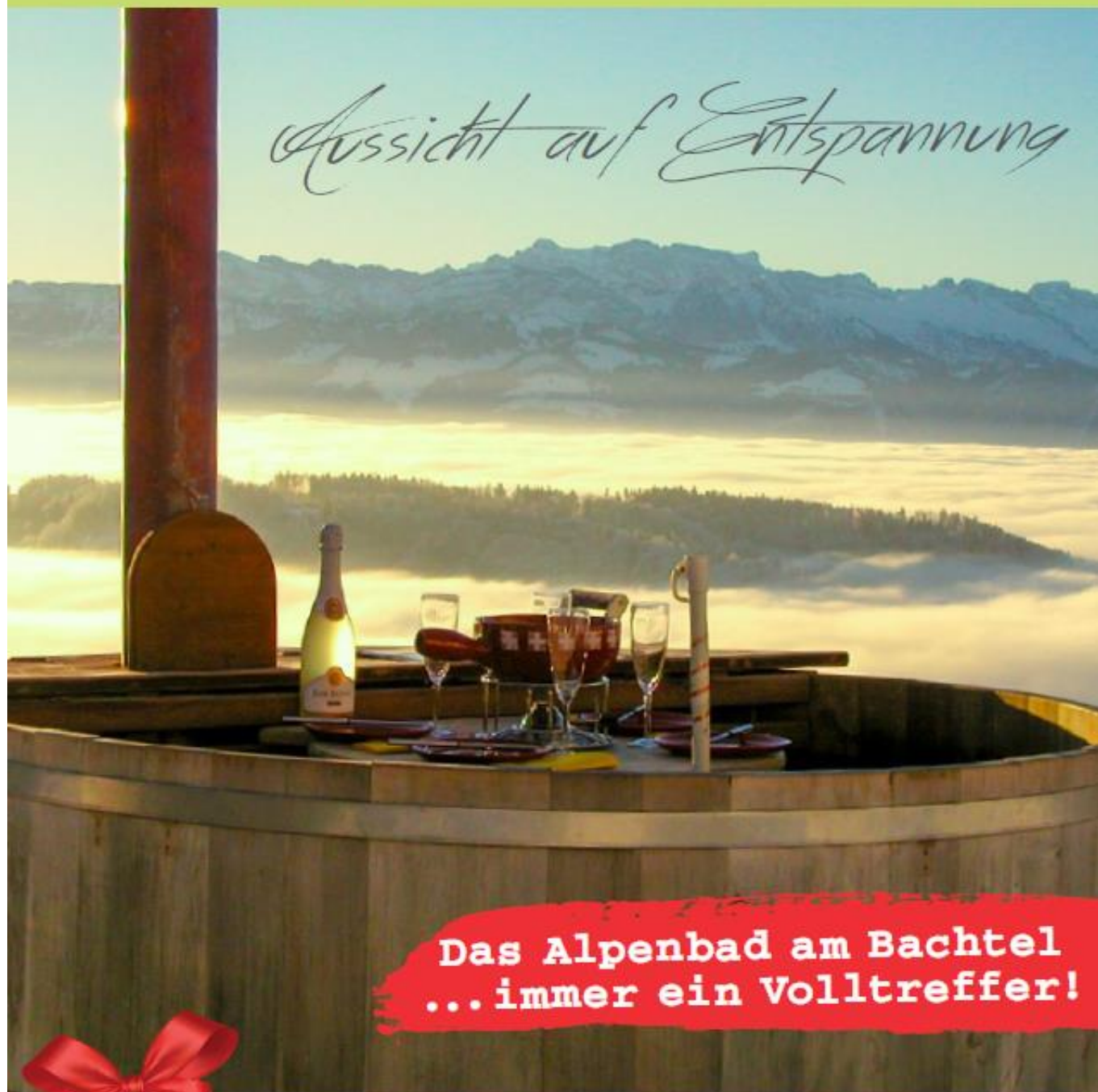

**Das Alpenbad am Bachtel  
...immer ein Volltreffer!**

**Geschenkgutscheine online  
kaufen unter [alpenbad.ch](http://alpenbad.ch)**

Alpenbad, Unterbachstrasse 19, 8340 Hinwil, Telefon 076 335 57 00



## **Auszahlungs - Stich**

Doppel U17 und U21 Schusszahl Trefferfeld	Fr. 8.-- Fr. 4.-- 10 (2/Scheibe) 10er Scheibe EASV
Auszeichnung	keine
Auszahlung	70% der Doppelgelder, abzüglich der in diesem Stich abgegebenen Scheibenkartons, plus allfällige Zuweisungen aus anderen Stichen
Auszahlungs- Berechtigung	Einzel-schützen mit Resultaten von 100 bis 88 Punkten gemäss Multiplikatorentabelle.
Besondere Bestimmungen	Dieser Stich ist für alle Schützen obligatorisch.

## **Kranzstich**

Hauptdoppel U17 und U21 Nachdoppel U17 und U21 Schusszahl Trefferfeld	Fr. 8.-- Fr. 4.-- Fr. 6.-- Fr. 3.-- 6 (2/Scheibe) 10er Scheibe EASV
Auszeichnungen 50 - 60 Punkte	Kranzkarte oder Naturalgabe für Elite (E) frei & aufgelegt alle Kategorien
49 - 60 Punkte	Kranzkarte oder Naturalgabe für U21 & Veteranen (V) frei
48 - 60 Punkte	Kranzkarte oder Naturalgabe für U17 frei & Ehrenveteranen (EV) frei
Auszahlung	50% der Doppeleinnahmen, abzüglich der in diesem Stich abgegebenen Kranzkarten und Naturalgaben sowie der Scheibenkartons, werden dem Auszahlungs - Stich zugewiesen.
Besondere Bestimmungen	Nur der bessere Doppel ist auszeichnungsberechtigt.

***Berücksichtigen Sie unsere Inserenten***

## Nachwuchsstich

Doppel  
Schusszahl  
Trefferfeld

Fr. 6.--  
6 (2/Scheibe)  
10er Scheibe EASV

Auszeichnungen  
50 - 60 Punkte

Kranzkarte oder Naturalgabe für U23 & alle Kategorien aufgelegt

49 - 60 Punkte

Kranzkarte oder Naturalgabe für U21 frei

48 - 60 Punkte

Kranzkarte oder Naturalgabe für U17 frei

Besondere Bestimmungen

Dieser Stich kann nur von U23, U21 und U17 geschossen werden.

## Veteranenstich

Doppel  
Schusszahl  
Trefferfeld

Fr. 8.--  
6 (2/Scheibe)  
10er Scheibe EASV

Auszeichnung  
50 - 60 Punkte

Kranzkarte oder Naturalgabe für Senioren (S) frei & alle Kategorien aufgelegt

49 - 60 Punkte

Kranzkarte oder Naturalgabe für Veteranen (V) frei

48 - 60 Punkte

Kranzkarte oder Naturalgabe für Ehrenveteranen (EV) frei

Besondere Bestimmungen

Dieser Stich kann von Veteranen (V) und Ehrenveteranen (EV) geschossen werden.



- Carosserie & Lack Reparaturen
- Stossstangen & Kunststoff Reparatur-Center
- Schadenabwicklung mit Versicherung

Autospritzwerk André Ehmann GmbH  
Gossauerstrasse 8 | 8340 Hinwil

Telefon +41 44 937 14 08

[www.ehmann-hinwil.ch](http://www.ehmann-hinwil.ch)  
[info@ehmann-hinwil.ch](mailto:info@ehmann-hinwil.ch)

## Jubiläumsstich

Doppel Fr. 20.-  
Schusszahl 6 (2/Scheibe)  
Trefferfeld 10er Scheibe EASV

**Allen Teilnehmenden, die diesen Stich lösen, wird ein Holzbrett mit Jubiläumsgravur abgegeben.**

### Auszeichnung

58 - 60 Punkte	Elite (E) frei & aufgelegt alle Kategorien
54 - 57 Punkte	½ Mutschli & 200g Bergzauber & Messer
50 - 53 Punkte	200g Bergzauber & Messer
	Messer
57 - 60 Punkte	U21 & Veteranen (V) frei schiessend
53 - 56 Punkte	½ Mutschli & 200g Bergzauber & Messer
49 - 52 Punkte	200g Bergzauber & Messer
	Messer
56 - 60 Punkte	U17 frei & Ehrenveteranen (EV) frei schiessend
52 - 55 Punkte	½ Mutschli & 200g Bergzauber & Messer
48 - 51 Punkte	200g Bergzauber & Messer
	Messer

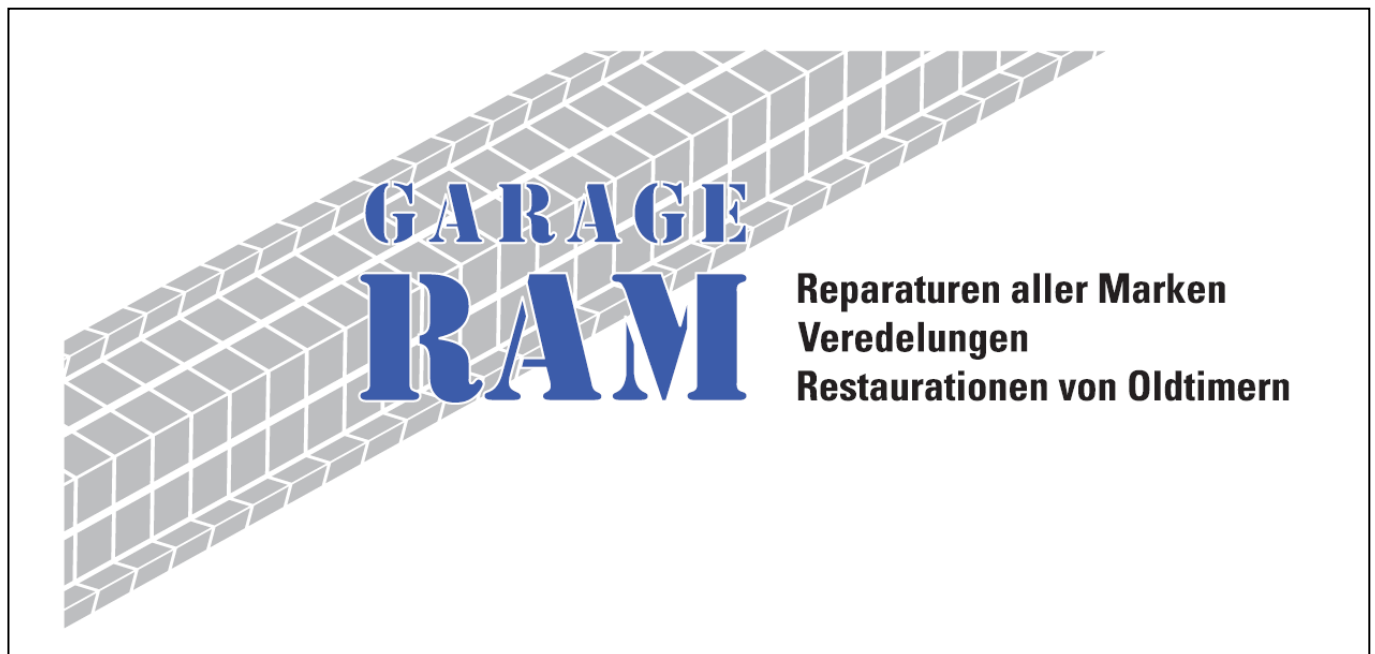

## Festmeister

Doppel  
Teilnahme  
Rangierung

Keiner  
Jeder angemeldete Schütze  
Die Resultate aus:

Sektion	60 Punkte
Gruppe	60 Punkte
Auszahlungs - Stich	100 Punkte
Kranz (besserer Doppel)	60 Punkte
Jubiläumsstich	<u>60 Punkte</u>
Maximum	340 Punkte

ergeben den Rang.

Auszahlung Pämienkarte / Kranzkarte

1. Rang	Fr. 150.--
2. Rang	Fr. 120.--
3. Rang	Fr. 100.--
4. Rang	Fr. 80.--
5. Rang	Fr. 60.--
6. Rang	Fr. 50.--
7. Rang	Fr. 40.--
8. Rang	Fr. 30.--
9. Rang	Fr. 20.--
10. Rang	Fr. 10.--
50. Rang	Fr. 8.--
75. Rang	Fr. 8.--
100. Rang	Fr. 8.--
125. Rang	Fr. 8.--
150. Rang	Fr. 8.--

Gesamte Preissumme von Fr. 700.-- ist garantiert.

Punktgleichheit

1. Resultat in Stellung frei geschossen
2. Kranzstich anderer Doppel
3. Auszahlungs - Stich
4. Gruppe
5. Jubiläums - Stich
6. das höhere Alter

Besondere  
Bestimmungen

Das Resultat für den Festmeister wird für jeden Schützen,  
der die dazu zählenden Stiche geschossen hat, automatisch  
errechnet.

***Berücksichtigen Sie unsere Inserenten***



 +41 76 451 14 27

 8604 Volketswil

 [info@swissmalerei.ch](mailto:info@swissmalerei.ch)

 [www.swissmalerei.ch](http://www.swissmalerei.ch)



